

KLIMASEADE
KASSETI TÜÜPI

KASUTUSJUHEND

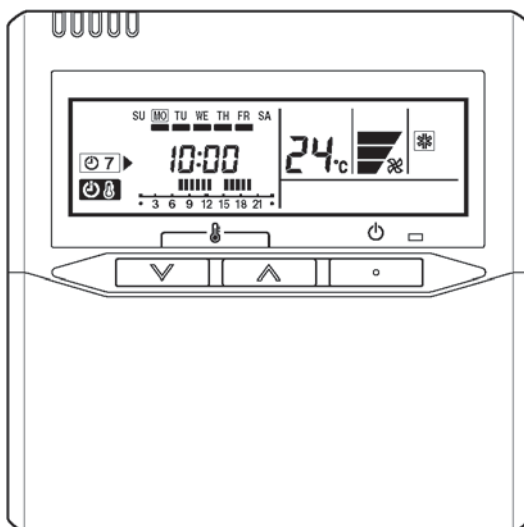



**HOIDKE KASUTUSJUHEND
EDASISEKS KASUTAMISEKS ALLES**

SISUKORD

OHUTUS.....	1	JAHUTUSFUNKTSIOONI TAIMER	8
DETAILIDE NIMETUSED	2	NÄPUNÄITEID KASUTAMISEKS	9
ETTEVALMISTAVAD TOIMINGUD	3	ÕHUVOOLU RINGLEMISSUUNA	
KASUTAMINE	3	SEADISTAMINE	11
TAIMERI FUNKTSIOONID	5	PÖÖRAMINE	11
ON/OFF TAIMER		KORRASHOID JA HOOLDUS	12
(seadme käivitamine ja seiskamine)	5	AUTODIAGNOSTIKA	13
TAIMERI NÄDALAREŽIIM	6	RIKETE OTSIMINE	14

OHUTUS

- Enne käesoleva seadme kasutamist lugege peatükk „OHUTUS” hoolikalt läbi ja toimige õigesti.
- Selles peatükis toodud juhised puudutavad kõik ohutust, ent kindlasti tuleb töö käigus järgida ka üldisi tööohutusnõudeid.
- Käesolevas kasutusjuhendis on sõnadel „OHT”, „HOIATUS” ja „ETTEVAATUST” alljärgnevad tähendused.

 OHT!	See sõna tähistab toiminguid, mille vale sooritamine põhjustab kindlasti kasutaja või hoolduspersonaliga surmaga või raske kehavigastusega lõppeva õnnetuse.
 HOIATUS!	See sõna tähistab toiminguid, mille vale sooritamine võib põhjustada kasutaja surmaga või raske kehavigastusega lõppeva õnnetuse.
 ETTEVAATUST!	See sõna tähistab toiminguid, mille vale sooritamine võib põhjustada kasutaja vigastuse või vara kahjustumisega lõppeva õnnetuse.

OHT!

- Ärge üritage paigaldada kliimaseadet ise.
- See seade ei sisalda kasutajapoolset hooldust vajavaid detaile. Tellige remont alati volitatud hooldusfirmast.
- Kolimise korral pöörduge volitatud hooldusfirma poole ja tellige sealt seadme mahavõtmine ja paigaldamine.
- Ärge seiske liiga kaua otse kliimaseadmest tuleva külma õhuvoo ees.
- Ärge pistke sõrmi ega esemeid seadme puhurisse või sissetõmbeväändesse.
- Ärge käivitage ega peatage kliimaseadet pealülitist jne.
- Rikke korral (suitsulõhn jne.) lülitage seade viivitamatult välja, keerake välja pealüliti ja pöörduge nõu saamiseks hoolduspersonalile poole.

ETTEVAATUST!

- Kliimaseadme kasutamise ajal ventileerige aeg-ajalt ruumi.
- Ärge suunake otsest õhuvoolu küttekolletele ega kütteseadmetele.
- Ärge ronige kliimaseadmele ega asetage sellele esemeid.
- Ärge riputage esemeid kliimaseadme siseseksioonile.
- Ärge asetage kliimaseadmetele lillevaase ega muid vett sisaldavaid mahuteid.
- Vältige vee sattumist otse kliimaseadmele.
- Ärge kasutage kliimaseadet märgade kätega.
- Kui te ei kavatse kliimaseadet pikka aega kasutada, lülitage vool välja.
- Kliimaseadme puhastamise või õhufiltri vahetamise ajaks lülitage seade alati välja pealülitist.
- Kütterežiimil on ühendusklapid kuumad, käsitsege neid ettevaatlikult.
- Kontrollige, ega paigaldusala kahjustatud ei ole.
- Ärge asetage loomi ega taimi otse õhuvoolu teele.
- Kui te kliimaseadme pärast pikka talvist seisuaega uuesti käivitate, lülitage vool sisse vähemalt 12 tundi enne seadme käivitamist.
- Ärge jooge kliimaseadmest väljanõrutatud vett.
- Ärge kasutage kliimaseadet toiduaineid, taimi, loomi, täppiseadmeid või kunstiteoseid.
- Vältige tugevat survet radiaatori ribidele.
- Ärge kasutage seadet ilma filtriteta.
- Ärge blokeerige ega katke sissetõmbeava võre ega puhuriava.
- Veenduge, et elektroonilised seadmed on kliimaseadme sise- ja välisseksioonist vähemalt ühe meetri kaugusel.
- Vältige kliimaseadme paigaldamist küttekollete või kütteseadmete lähedusse.
- Sise- ja välisseksioonide paigaldamisel rakendage meetmeid, takistamaks laste ligipääsu seadmele.
- Ärge kasutage kliimaseadme läheduses plahvatusohtlikke gaase.

DETAILIDE NIMETUSED

Kaugjuhtimispuult

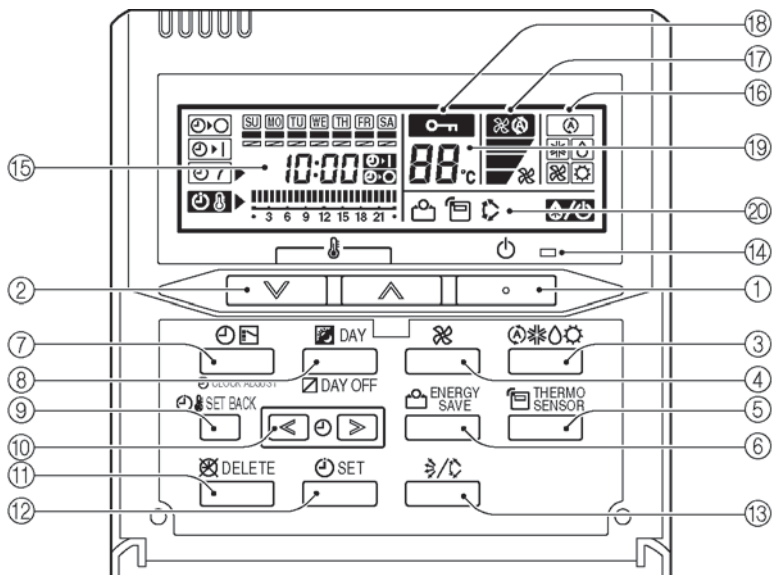

1. Käivitus- / seiskamisnupp
2. Eelvalitud temperatuuri nupp
3. Üldlüliti
4. Ventilaatori lüliti
5. THERMO SENSOR temperatuurianduri nupp
6. ENERGY SAVE energiasäästu nupp
7. Taimeri re-iimi (CLOCK ADJUST) nupp
8. DAY (DAY OFF) PUHKEPÄEVA nädalapäeva valiku nupp
9. SET BACK jahutusfunktsiooni nupp
10. Kellaaja seadenupp
11. DELETE nullimislüliti
12. SET seadelüliti
13. Vertikaalse õhuvoolu suuna ja pööramise lüliti
14. Märkutuli
15. Taimeri ja kellaaja näit
16. Töörežiimi näit
17. Ventilaatori kiiruse näit
18. Funktsiooni blokeerimise näit
19. Temperatuurinäit
20. Funktsiooninäit
- 🔒/🔌 Jäätörjefunktsiooni näit
- 📅 Temperatuurianduri näit
- 📁 Energiasäästu näit
- ↻ Vertikaalpöörde näit

ETTEVALMISTAVAD TOIMINGUD

Jooksva kuupäeva ja kellaaja seadistamine



Vajutage taimeri režiimivaliku (CLOCK ADJUST) nuppu 2 sekundit või kauem. Kaugjuhtimispuldil hakkab vilkuma kellaaja näit



Vajutage nuppu DAY (päev) ja valige nädalapäev. Valitud nädalapäeva ümber tekib raam.

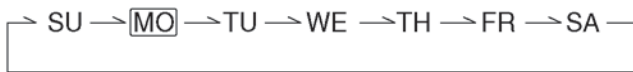

Vajutage kellaaja seadenuppe ja valige õige kellaage. Kellaaja seadistamiseks vajutage nuppu mitu korda, näit muutub korraga 1 minuti võrra. Vajutage nuppu ja hoidke seda all, kui soovite muuta näitu 10-minutiliste sammudega.

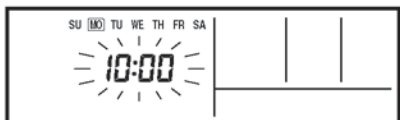
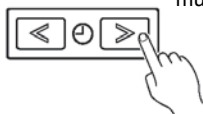

Näide: esmaspäev 10:00

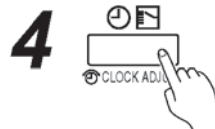

Lõpetamiseks vajutage uuesti nupule.

KASUTAMINE

Kütmist käsitlevad juhised puudutavad ainult kütte- ja jahutusfunktsiooniga (pöördtsükliga) mudelid.

Seadme käivitamine ja seiskamine

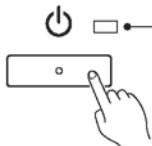

Vajutage käivituslülitit

Märgutule olekud

Kliimaseade TÖÖTAB: põleb heledalt
Kliimaseade VÄLJAS: ei põle

Töörežiimi valimine

• Töörežiimi valimine



Vajutage töörežiimi valimise alustamiseks üldlülitile. Kui valik on DRY (kuiv) lülitub ventilaator sisse režiimil AUTO.

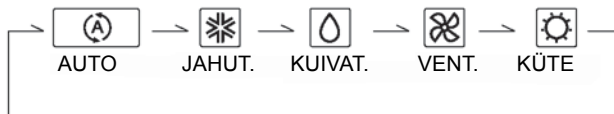

• Ruumitemperatuuri seadistamine

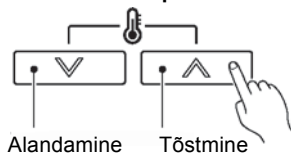

Vajutage temperatuuri seadenuppe ja valige soovitud temperatuur.

Temperatuuri seadevahemikud

AUTO 18 ... 30°C

COOL/DRY (jahe/ kuiv) 18 ... 30°C

HEAT (kütmine) 16 ... 30°C

• Ventilaatori pöörlemiskiiruse valimine

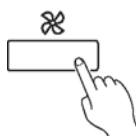

Ventilaatori pöörlemiskiiruse valimiseks vajutage ventilaatori lülitit.



KASUTAMINE

Energiasäästu režiim



Vajutage nupule ENERGY SAVE, kui soovite kliimaseadme säästurežiimi sisse või välja lülitada. Funktsiooni üksikasju on kirjeldatud leheküljel 9.

Ruumi temperatuurianduri valimine



Vajutage nupule THERMO SENSOR ja valige, kas ruumi temperatuuri mõõdetakse kliimaseadme sisesektsiooni juurest (kaugandur) või kaugjuhtimispuldilt.

Kui puldile ilmub termoanduri näit , mõõdab seade ruumitemperatuuri kaugjuhtimispuldilt.

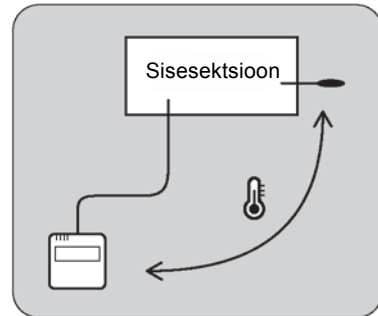

i MÄRKUSED

- See funktsioon on valmistajatehase poolt blokeeritud. Selleks, et seade määraks ruumitemperatuuri õigesti, pidage nõu volitatud hooldusfirmaga enne, kui funktsiooni kasutate.
- Kui see funktsioon on blokeeritud, ei ole võimalik muuta ruumitemperatuuri mõõtmise asukohta ja temperatuurianduri nupu vajutamisel hakkab sümbol  vilkuma.

Lapseluku funktsioon

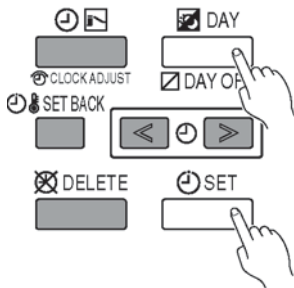

Vajutage samaaegselt nuppe DAY (DAY OFF) ja SET 2 sekundi jooksul või kauem, sellega aktiveerub lapseluku funktsioon ja kõigi kaugjuhtimispuldi nuppude kasutamine on blokeeritud. Lapseluku väljalülitamiseks vajutage nuppe uuesti 2 sekundit või kauem.

Kui lapselukk on aktiveeritud, ilmub kuvarile selline sümbol: . Kui te vajutate mõnele nupule siis, kui lapselukk on aktiveeritud, hakkab kuvaril vilkuma sümbol **CL**.



TAIMERI FUNKTSIOONID



OFF (seadme seiskamine) taimer (vt. lk 5)

Kasutage seda funktsiooni kliimaseadme seiskamiseks. Taimer peatab kliimaseadme pärast sisestatud ajavahemiku möödumist. Taimeri saab seadistada kuni 24-tunnisele ooteajale.



ON (seadme käivitamine) taimer (vt. lk 5)

Kasutage seda funktsiooni kliimaseadme käivitamiseks. Taimer käivitab kliimaseadme pärast sisestatud ajavahemiku möödumist. Taimeri saab seadistada kuni 24-tunnisele ooteajale.



NÄDALAPÄEVA taimer (vt. lk 6)

Selle taimerifunktsiooniga saab lülitusajad valida igale nädalapäevale eraldi. PUHKEPÄEVA funktsiooniga valige igaks eesoleva nädala päevaks seadme soovitud peatumisaeg. Kuna kõigi päevade seadeid saab valida samaaegselt, on nädalapäeva taimeriga võimalik korrata kõigi päevade lülitusaegade seadeid.



Temperatuuri SET BACK (jahutusfunktsiooni) taimer (vt. lk 8)

Kasutage seda taimerifunktsiooni, et muuta kliimaseadme valitud töötemperatuuri igal üksikul nädalapäeval. Seda funktsiooni saab kasutada koos teiste taimerifunktsioonidega.

ON/OFF TAIMER (seadme käivitamine ja seiskamine)

ON/OFF taimer (seadme käivitamine ja seiskamine)



1 Vajutage taimerirežiimi nuppu käivitusaja või seiskamisaja valimiseks.

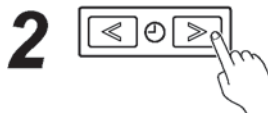

1 ... 24 tundi

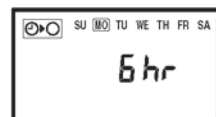

Näide: seiskamisaaeg on seatud 6 tunnile

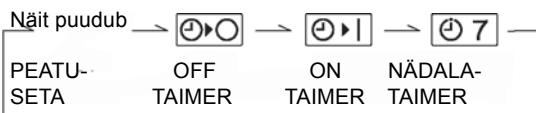

Vajutage kellaaja seadenuppe ja valige soovitud kellaag. Pärast kellaaja sisestamist käivitub taimer automaatselt. Kuvaril olev seadme peatumiseni jäänud aja näit väheneb aja möödudes.

• Tühistamine



- Vajutage taimeri väljalülitamiseks nupule DELETE.
- Lisaks sellele saab taimeri välja lülitada, kui valite taimerirežiimi nupuga mõne muu taimerirežiimi.

TAIMERI NÄDALAREŽIIM

Taimeri nädalarežiimi seadistamine

1

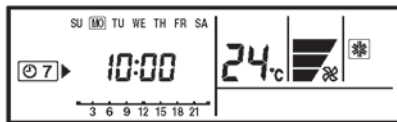

Taimeri nädalarežiimi valimiseks vajutage taimerirežiimi nupule.

2



Vajutage nupule SET 2 sekundit või kauem.

3

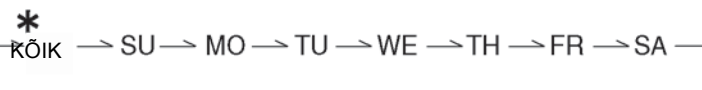

Vajutage nuppu DAY ja valige nädalapäev, seejärel valige nupp SET ja kinnitage sisestatud valik.

Valikuga * ALL saab valida korraga kõik nädalapäevad, sel juhul ilmub kõigi päevade ümber raam:

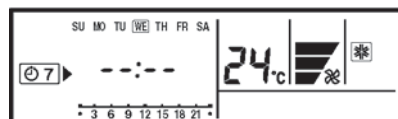

4

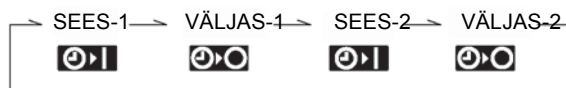
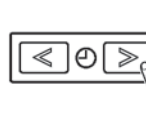

Valige kellaaja seadenuppudega soovitud kellaeg ja seejärel vajutage valiku kinnitamiseks nuppu SET; pärast seda toimige nii, nagu on kirjeldatud kliimaseadme käivitamis- või seiskamisaja valikut kirjeldavas osas. Iga üksiku nädalapäeva kohta saab valida kaks käivitamis- ja kaks seiskamisega. Kellaaja seade sisestamise lõpetamiseks vajutage nupule DAY ja jätkake nädalapäevade seadistamist.

Kui kliimaseadme soovitud tööajad on sisestatud, ilmub kuvarele sümbol:



Näide: taimer on seadud ajavahemikule 7:00-18:00.

5

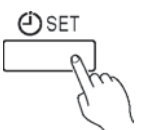

Korrake toiminguid 3 ja 4.

Taimeri nädalarežiimi sisestamise lõpetamiseks vajutage SET nuppu 2 sekundit või kauem.

Valitud tööaja nullimine



Kui te vajutate toimingute 3 ja 4 ajal nupule DELETE, siis kustub seadme mälust konkreetse päeva jaoks valitud tööaeg. Kui te olete valinud kõik nädalapäevad, kustuvad mälust kõigi nädalapäevade jaoks valitud seadme tööajad.

i MÄRKUSED

- Kliimaseadme tööaega saab valida ainult 30-minutiliste sammudega.
- Seiskamisega saab kanda üle järgmisele päevale.
- Käivitusaja ja seiskamisaja funktsioone ei saa seadistada taimeri nädalarežiimiga. Nii käivitusaja kui ka seiskamisaja tuleb seadistada eraldi.

TAIMERI NÄDALAREŽIIM

Taimeri nädalarežiimi kasutamine

Aktiveerimiseks



Kui te olete valinud taimeri nädalarežiimi, käivitub taimer automaatselt.

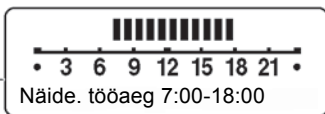
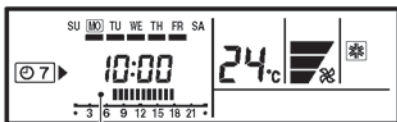

Jooksva nädalapäeva jaoks valitud tööaeg ilmub kuvarele.

Väljalülitamiseks



- Vajutage taimeri väljalülitamiseks nupule DELETE.
- Lisaks sellele saab taimeri välja lülitada, kui valite taimerirežiimi nupuga mõne muu taimerirežiimi.

PUHKEPÄEVA valimine (puhkuse ajaks)



Kui sisse on lülitatud taimeri nädalarežiim, vajutage 2 sekundit või kauem nupule SET ja valige soovitud nädalapäev.

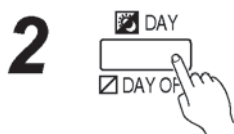

Valige PUKKEPÄEVA nädalapäev.



Vajutage nuppu DAY (DAY OFF) 2 sekundit või kauem ja sisestage puhkepäev.



Vajutage nuppu SET 2 sekundit või kauem ja lõpetage puhkepäeva sisestamine.

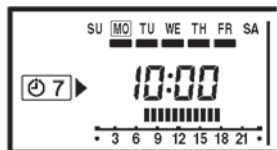

☑ sümbool näitab PUKKEPÄEVA.

Tühistamine

Toimige samal viisil nagu puhkepäeva valimisel.

Näide: PUKKEPÄEVAKS on valitud esmaspäev.

MÄRKUSED

- PUHKEPÄEVA saab valida ainult neile päevadele, millele on eelnevalt valitud nädalarežiimi seaded.
- Kui tööaeg kandub üle järgmisele päevale (järgmiseks nädalapäevaks sisestatud kellaajale), tuleb PUKKEPÄEV seada nii, nagu allpool on näidatud:
- Tavaseade
- Järgmise nädalapäeva seade

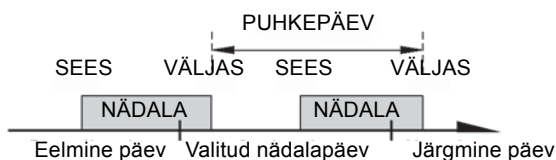
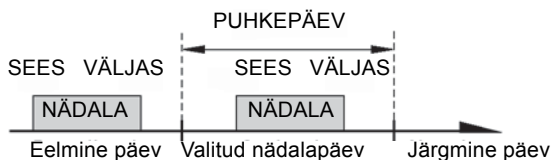

- PUHKEPÄEVA kellaagegu saab seada ainult üks kord. Pärast valitud päeva möödumist nullib seade automaatselt PUKKEPÄEVA režiimi.

JAHUTUSFUNKTSIOONI TAIMER

Jahutusfunktsiooni taimeri seaded

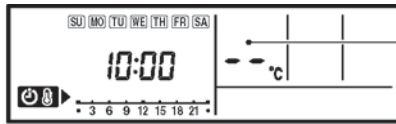
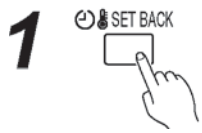

Kui temperatuur pole eelnevalt valitud, ilmub kuvarile temperatuurinäidu asemele näit "--".

Vajutage nuppu SET BACK, kui soovite, et kuvarile ilmuks jahutusfunktsiooni näit. Kuvarile ilmuvad jahutusfunktsiooni toimimisaeg ja valitud temperatuur.



Vajutage nupule SET 2 sekundit või kauem.

3 • Nädalapäeva seaded • Tööaja seaded

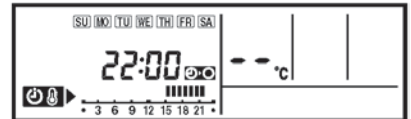

Näide: kui valite korraga kõik nädalapäevad.

Toimige nii, nagu toimisite taimeri nädalarežiimis tööaja sisestamisel. Ka nuppu DELETE kasutatakse samal viisil nagu taimeri nädalarežiimi puudutavas osas on kirjeldatud.

4 • Temperatuuri seadistamine

Vajutage soovitud temperatuuri seadistamiseks temperatuuri seadenuppe. (Temperatuuri seadevahemik on samasugune nagu töörežiimi puhul.)

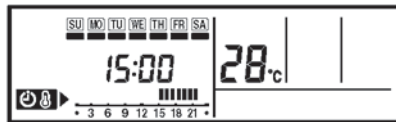
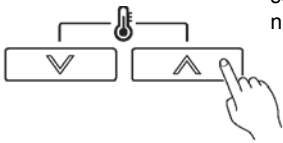

Näide: tööaeg 15:00:00-22:00

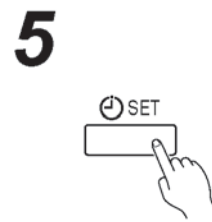
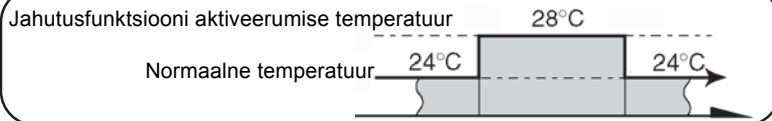

Korrake toiminguid **3** ja **4**. Vajutage nuppu SET 2 sekundit või kauem, sellega on jahutusfunktsiooni taimeriseadete valimine lõppenud.

Jahutusfunktsiooni taimeri töö

• Aktiveerimiseks



Näide: kuvarinäit, kui jahutusfunktsiooni taimer on aktiveeritud. (Tööaja näit puudub.)

Vajutage nuppu SET BACK. 5 sekundiks ilmub kuvarile jahutusfunktsiooni näit ja seejärel aktiveerub taimer automaatselt.

• Tühistamine

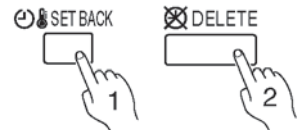

Vajutage nupule SET BACK ja seejärel vajutage nuppu DELETE, kuvarile ilmub jahutusfunktsiooni kinnitav näit. Jahutusfunktsiooni taimer lülitub välja, isegi kui te uuesti nupule SET BACK vajutate.

i MÄRKUSED

- Jahutusfunktsiooni taimer muudab ainult temperatuuri, sellega ei saa kliimaseadet käivitada ega peatada.
- Jahutusfunktsiooni taimerit saab seadistada selliselt, et see aktiveerub kaks korda päevas, kuid kasutada saab ainult ühte temperatuuriseadet.
- Jahutusfunktsiooni taimerit saab kasutada koos taimeri ON, OFF ja nädalarežiimi funktsioonidega.
- Jahutusfunktsiooni toimimisaeg on kuvatud ainult jahutusfunktsiooni näidul. (Jahutusfunktsiooni näit: vt. p. 1.)

NÄPUNÄITEID KASUTAMISEKS

Kütmist käsitlevad juhised puudutavad ainult kütte- ja jahutusfunktsiooniga (pöördtsükliga) mudelid.

Töörežiim: AUTO

JAHUTUSEGA MUDEL

- Kui ruumitemperatuur on seadistatud temperatuurist 2 °C kõrgem, lülitub seade jahutusrežiimilt kuivatusrežiimile ja tagasi.
- Kuivatusrežiimi ajal tuleb ventilaatori seaded lülitada AEGGLASE peale, see tagab kergelt jahutava efekti, mille ajal võib ventilaator ajutiselt pöörlemise katkestada.

Kütte- ja jahutusfunktsiooniga (pöördtsükliga) mudel Automaatne ümberlülitus

- Kui te valite AUTOMAATSE ÜMBERLÜLITUS-FUNKTSIOONI, valib kliimaseade ise sobiva töörežiimi (jahutus või kütte) vastavalt antud hetkel ruumis valitsevale temperatuurile.
- Kohe pärast automaatse ümberlülitusfunktsiooni valimist pöörleb ventilaator umbes 1 minuti väga aeglaselt, selle aja jooksul määrab seade ruumis valitsevad tingimused ja valib sobiva töörežiimi.
- Kui temperatuur on ligilähedasel võrdne termostaadi seadetega, hakkab kliimaseade tingimusi jälgima. Jälgimisrežiimil pöörleb ventilaator väga aeglaselt. Kui ruumitemperatuur muutub, valib kliimaseade jälle sobiva režiimi (küte või jahutus), et temperatuur tõuseks või langeks termostaadiga seatud temperatuurini. (Jälgimisrežiim toimib vahemikus: termostaadile seadistatud temperatuur ± 2 °C.)

Ventilaatori kiirus: AUTO

- Kütmine. Ventilaator pöörleb väga aeglaselt, kui sisesektsioonist tuleva õhu temperatuur on madal.
- Jahutamine. Kui ruumitemperatuur tõuseb etteantud temperatuurini, hakkab ventilaator pöörlema aeglasemalt.
- Ventilaator. Ventilaator lülitub vaheldumisi sisse ja välja; kui ventilaator töötab, siis pöörlevad selle labad aeglaselt.

Automaatne taaskäivitus

- Juhul, kui kliimaseadmesse tulev vool katkestuse tõttu katkeb, käivitub kliimaseade pärast toitevoolu taastamist automaatselt varem valitud režiimil.
- Teiste elektriseadmete (elektripardel vms.) või juhtmeta raadiosaatja kasutamine kliimaseadme läheduses võib põhjustada häireid kliimaseadme töös. Sel juhul lülitage vool ajutiselt kaitselülitiist välja, seejärel lülitage vool uuesti sisse ning pange seade kaugjuhtimispuldilist tööle.

Kütteseadme funktsioneerimine

- See kliimaseade funktsioneerib soojuspumba põhimõttel: ta võtab välisõhust soojust ja kannab selle üle ruumi. Selle tulemusena väheneb seadme efektiivsus selle võrra, kuidas alaneb välisõhu temperatuur. Kui teile tundub, et kütmissüsteemi efektiivsus on ebapiisav, soovime kasutada kliimaseadet koos mõne muu kütteseadmega.
- Soojuspumbaga kliimaseadmed kütavad tervet ruumi, tekitades ruumis sooja õhu ringluse, sellepärast võib vahel pärast kliimaseadme sisselülitamist ruumitemperatuuri tõusmiseni veidi aega kuluda.

Energiasäästu režiim

- Energiasäästu režiim (ENERGY SAVE) tõstab pisut temperatuuri jahutusrežiimil ja vähendab seda kütmissüsteemil, juhtides seadme tööd säästlikult.
- Kui te vajutate nupule ENERGY SAVE siis, kui seade töötab taimeriga, aktiveerub säästurežiim siis, kui taimer seadme käivitab.
- Kui te lülitate kliimaseadme välja, kui see töötab säästurežiimil, lülitub režiim välja.
- Kaugjuhtimispuldile kuvatud temperatuurinäit ei muutu, kui seade töötab säästurežiimil.

Jahutamise ajal

Kui te vajutate nupule ENERGY SAVE, suureneb termostaadi seade automaatselt 1 °C iga 60 minuti kohta, kuni seade on suurenenud kokku 2 °C.

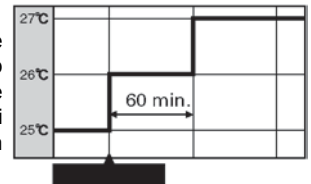

Kütmise ajal

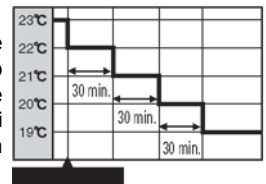

Kui te vajutate nupule ENERGY SAVE, väheneb termostaadi seade automaatselt 1 °C iga 30 minuti kohta, kuni seade on vähenenud kokku 4 °C.



Kuumkäivitus (kütisel)

Sisesektsioon takistab kütamise alustamisel külmade õhuvoolude suunamist ruumi. Sisesektsioon ei lülitu sisse või lülitub sisse ja töötab väga aeglaselt seni, kuni soojusvaheti saavutab etteantud temperatuuri.

Jäätörje (kütisel)

Kui välisõhu temperatuur on madal ja niiskustase kõrge, koguneb välissektsioonile härmatis, mis kütteseadme tõhusust vähendab. Sellisel juhul lülitab arvuti automaatselt sisse jäätörjetsükli. Jäätörjetsükli ajal lülituvad sisesektsiooni ventilaatorid välja ja kaugjuhtimispuldile ilmub vastav näit  . Tsükkel kestab 4 kuni 15 minutit, seejärel lülitub kliimaseade uuesti sisse.

Grupijuhtimine

Ühe kaugjuhtimispuldiga saab juhtida kuni 16-t kliimaseadet. Kõik kliimaseadmed funktsioneerivad samade seadetega.

Topelfunktsiooniga kaugjuhtimispuldid (valikvarustus)

Süsteemi saab lisada täiendava juhtseadise, kokku võib süsteemil olla kaks kaugjuhtimispulti. Kliimaseadet saab kontrollida mõlema juhtimispuldiga. Siiski ei saa alluva puldiga taimer funktsioone seadistada.





NÄPUNÄITEID KASUTAMISEKS

Multi-tüüpi kliimaseade

Siseseksiooni saab ühendata multi-tüüpi välisseksiooniga. Multi-tüüpi kliimaseade võimaldab juhtida siseseksioone mitmes paigas. Siseseksioone saab kasutada korraga vastavalt nende väljundvõimsusele.

Mitme seadme samaaegne kasutamine

Vaheldit (*) käsitlevad juhised puudutavad ainult VAHELDIGA MUDELIT.

- Multi-tüüpi kliimaseadme kasutamisega saab samaaegselt juhtida mitut siseseksiooni, aga kui üheaegselt juhitakse kahte või enamat samasse gruppi kuuluvat siseseksiooni, väheneb kütmise või jahutamise efektiivsus võrreldes olukorraga, kus korraga kasutatakse ainult ühte siseseksiooni. Seega kui te soovite kasutada jahutamiseks samaaegselt mitut siseseksiooni, tuleb seda teha öösel või muul väiksema väljundvõimsuse vajadusega ajal. Ja vastupidi – kui te kasutate mitut siseseksiooni samaaegselt ruumi kütmiseks, on soovitatav kasutada neid vastavalt vajadusele koos teiste täiendavate kütteseadmetega.
- Lisaks võivad töö efektiivsust mõjutada aastaajast tingitud välisõhu temperatuur, ruumi struktuur ja ruumis viibivate inimeste arv. Soovitame teil oma seadmete kütte- ja jahutusefektiivsuse väljaselgitamiseks katsetada mitmesugustes erinevates olukordades, see võimaldab teil kasutada seadmeid viisil, mis teie perekonna elustiiliga kõige paremini kokku sobib.
- Kui te avastate, et üks või mitu seadet ei taga koos toimides piisavat jahutus- või kütmistulemust, soovitame teil loobuda mitme seadme kooskasutamisest.
- Alljärgnevat töörežiimi pole võimalik koos kasutada. Kui te lülitate siseseksiooni lubamatule töörežiimile, ilmub vastav teade   kaugjuhtimispuldile ja seade ise lülitub ooterežiimile.
 - Kütterežiim ja jahutusrežiim (või kuivatusrežiim)
 - Kütterežiim ja ventilaatori režiim
- Alljärgnevat töörežiime on võimalik koos kasutada.
 - Jahutusrežiim ja kuivatusrežiim
 - Jahutusrežiim ja ventilaatori režiim
 - Kuivatusrežiim ja ventilaatori režiim
- Välisseksiooni töörežiimi (kütterežiim või jahutus/kuivatusrežiim) määrab ära see siseseksiooni, mis esimesena sisse lülitati. Kui siseseksioon käivitati ventilaatori režiimil, siis välisseksiooni töörežiim jääb määramata. Näiteks, kui siseseksioon (A) käivitati ventilaatori režiimil ja siseseksioon (B) käivitati seejärel kütterežiimil, hakkab siseseksioon (A) esialgu tööle ventilaatori režiimil, ent kui siseseksioon (B) käivitub kütterežiimil, siis ilmub kaugjuhtimispuldi kuvarile   ja seade (A) lülitub ümber ooterežiimile. Siseseksioon (B) jätkab toimimist kütterežiimil.

NB!

Kütmist (*) käsitlevad juhised puudutavad ainult kütte- ja jahutusfunktsiooniga (pöördsükliga) mudeleid.

- Kütterežiimi kasutamise ajal lülitub välisseksioon aeg-ajalt lühikeseks ajaks jäätörje režiimile. Kui kasutaja seab jäätörjetsükli ajal siseseksiooni kütterežiimile, siis jäätörjefunktsioon jätkub ja kütmine algab pärast jäätörjetsükli lõppu, seepärast võib sooja õhu sissepuhumise alguseni veidi aega kuluda.
- Kütterežiimi ajal võib siseseksiooni pealispind tunduda soe, kuid see on tingitud asjaolust, et jahutusvedelik ringleb siseseksioonis isegi siis, kui see ei tööta – tegemist ei ole rikkega.

ÕHUVOOLU RINGLEMISUUNA SEADISTAMINE

Kütmist käsitlevad juhised puudutavad ainult kütte- ja jahutusfunktsiooniga (pöördtsükliga) mudelid. Käivitage kliimaseade enne selle toiminguga alustamist.

Vertikaalse õhuvoolu suuna seadistamine

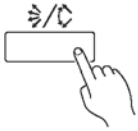

Vajutage vertikaalse õhuvoolu suuna- ja pööramisnuppu. Iga kord, kui te vajutate vertikaalse õhuvoolu suuna- ja pööramisnuppu, vilgub vertikaalpöörde näit puldil.

Iga nupuvajutus muudab õhuvoolu suuna seadeid nii, nagu juuresoleval joonisel on näidatud.

① ↔ ② ↔ ③ ↔ ④

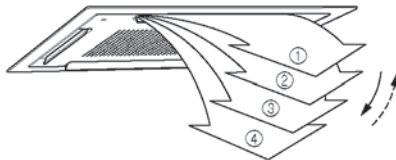

MÄRKUSED

- Õhuvoolu suund valitakse automaatselt vastavalt valitud režiimile.
Jahutus- ja kuivatusrežiimil Horisontaalne õhuvool 1
Kütterežiimil Alla suunatud õhuvool 4
- Režiimil AUTO valib kliimaseade pärast sisselülitamist 1 minutiks õhuvoolu suunaks horisontaalse suuna. Sel ajal pole õhuvoolu suunda võimalik muuta.
- Kasutage vertikaalse õhuvoolu ventilatsiooniribi suuna valimiseks alati ainult kaugjuhtimispuldi vertikaalse õhuvoolu suuna- ja pööramisnuppu. Katse ribisid käsitsi liigutada võib põhjustada häireid seadme töös. Kui ventilatsiooniribid ei liigu õigesti, lülitage kliimaseade välja ja käivitage siis uuesti.
- Kui te kasutate kliimaseadet ruumis, kus on imikuid, väikelapsi, haigeid või vanureid, tuleb õhuvoolu suund ja ruumitemperatuur kliimaseadme seadistamise käigus hoolikalt läbi mõelda.

PÖÖRAMINE

Käivitage kliimaseade enne selle toiminguga alustamist.

Pööramisfunktsiooni käivitamine ja peatamine

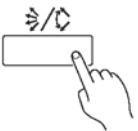

Vajutage pööramisfunktsiooni valimiseks või väljalülitamiseks vertikaalse õhuvoolu suuna- ja pööramisnuppu 2 sekundit või kauem. Kuvarile ilmub pööramisfunktsiooni sisselülitamisel vertikaalpöörde näit .

Pöörde ulatus sõltub valitud õhuvoolu suunast.

Seadistatud õhuvoolu suund	Pöörde ulatus
①	① – ③
②, ③	② – ④
④	① – ④ (täisulatus)

MÄRKUSED

- Pöörde ulatust saab muuta kaugjuhtimispuldi vertikaalse õhuvoolu suuna- ja pööramisnupu abil.
- Pöördefunktsiooni saab ajutiselt välja lülitada, kui kliimaseade ei tööta või töötab väga aeglasel kiirusel.

KORRASHOID JA HOOLDUS

⚠ ETTEVAATUST!

- Enne seadme puhastamist lülitage välja seade ja katkestage voolutoide. (Lülitage kliimaseade pealülitist välja.)
- Ventilator pöörleb seadmes suurel kiirusel ning võib põhjustada raske trauma.

Õhufiltri puhastamine

1 Vajutage sissetõmbevõre nuppudele (kahes kohas) ja avage sissetõmbevõre.

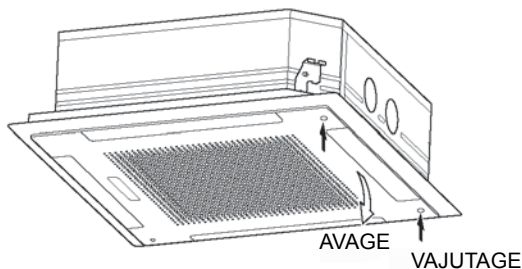

2 Hoidke konksu A all ja tõmmake välja filter. Sissetõmbevõre

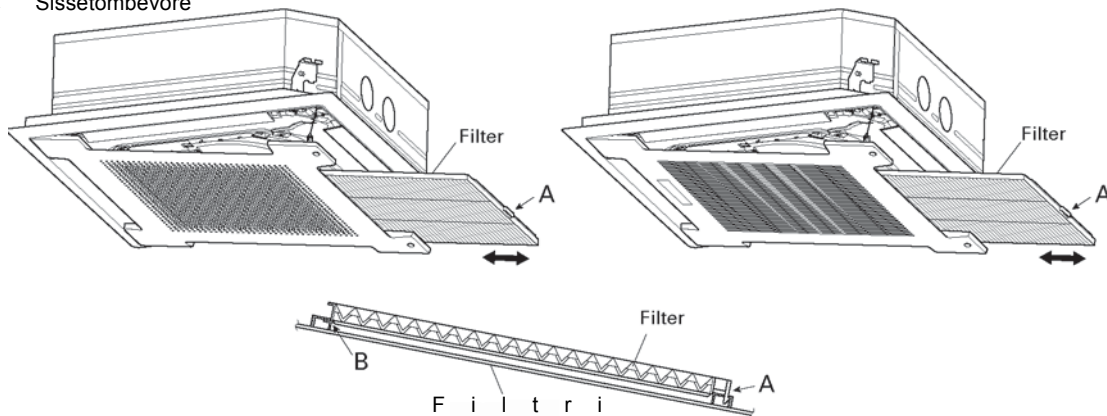

tagasipanekul jälgige, et konksud A ja B kinnituksid kindlalt kohale.

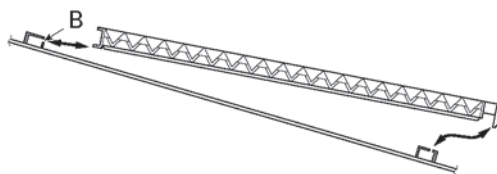

3 Puhastage õhufiltrid. Tolmu saab õhufiltritelt eemaldada tolmuimejaga või pesemisega. Pärast pesemist laske filtritel otsese päikesevalguse eest kaitstud kohas täiesti kuivaks saada.

i MÄRKUSED

- Tolmu saab filtritelt eemaldada tolmuimejaga, samuti võib filtreid pesta nõrga pesuaine ja vee lahuses.
- Kui te filtrit pesete, laske sellel enne tagasipanekut varjulises kohas täiesti ära kuivada.
- Kui õhufiltrile koguneb tolmu, vähenevad õhuvoolu intensiivsus ja töö efektiivsus, samal ajal suureneb müra.
- Tavalise kasutamise korral tuleb õhufiltreid puhastada kord kahe kuu jooksul.

KORRASHOID JA HOOLDUS

Kuidas puhastada

- Kui te kasutate kliimaseadet järjest pikka aega, võib seadme sisemusse koguneda mustust, mis kasutusefektiivsust vähendab. Soovitame lisaks kodusele puhastamisele ja hooldusele lasta kliimaseadet regulaarselt kontrollida. Täiendavat teavet saate volitatud hooldusfirmast.
- Seadme korpuse puhastamisel kasutage vett, mille temperatuur on alla 40 °C, ärge kasutage tugevatoimelisi abrasiivseid puhastusvahendeid ega lenduvaid aineid nagu benseen või lahusti.
- Vältige vedelate putukatõrjevahendite või juukselakkide sattumist seadme korpusele.
- Kui te ei kavatse seadet kuu vältel või kauem kasutada, laske seadme sisul kindlasti täielikult kuivada, selleks lülitage seade pooleks päevaks ventilaatorirežiimile.

AUTODIAGNOSTIKA

Kui kuvarile ilmub veakood "E:EE", vajab kliimaseade kontrollimist. Pidage nõu volitatud hooldefirmaga.

1 Lülitage kliimaseade välja.

2 Vajutage samaaegselt 5 sekundit või kauem temperatuuri seadistusnuppe \wedge/\vee , see käivitab autodiagnostika funktsiooni.

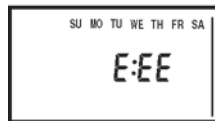
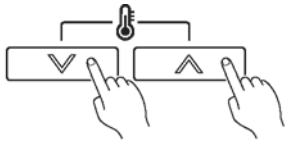

Näide: veateade

Seadme number (tavaliselt 0)

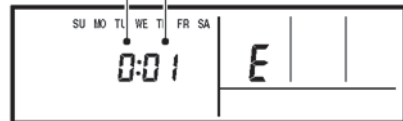

Näide: autodiagnostika

3 Vajutage samaaegselt 5 sekundit või kauem temperatuuri seadistusnuppe ja lülitage autodiagnostika funktsioon välja.

RIKETE OTSIMINE

Kütmist käsitlevad juhised puudutavad ainult kütte- ja jahutusfunktsiooniga (pöördtsükliga) mudelid.



HOIATUS!

Rikke korral (suitsulõhn jne.) lülitage seade viivitamatult välja, keerake välja pealüliti ja pöörduge nõu saamiseks hoolduspersonalile poole.

Kliimaseadme väljalülitamine ainult voolulülitist ei lahuta seadet toitevoolu allikast täielikult.

Alati lülitage seade välja pealülitist, veendumaks et voolutoide on täielikult katkestatud.

Enne hoolduse tellimist kontrollige alljärgnevat.

	Sümptom	Rike	Vt. lk
NORMAAL-FUNKTSIOON	Ei lülitu kohe sisse	<ul style="list-style-type: none"> Kui te seadme välja ja siis kohe uuesti sisse lülitate, ei käivitu kompressor sulavkaitsmete läbipõlemise vältimiseks umbes 3 minuti vältel. Alati, kui olete seadme pealülitist välja ja uuesti sisse lülitanud, rakendub umbes 3 minutiks kaitsefunktsioon, mis takistab seadmel selle aja jooksul käivitumast. 	–
	Seadmest kostab müra	<ul style="list-style-type: none"> Töö ajal ja vahetult pärast seadme seiskamist võib kliimaseadme torustikust kosta vee voolamist meenutavat heli. Lisaks sellele võib täheldada müra umbes 2 kuni 3 minutit pärast seadme käivitamist (jahutusvedeliku voolamise heli). Töö ajal võib seadmest kosta vaikset kriiksumist. See on tingitud paneeli vähesest paisumisest ja kokkutõmbumisest, mida põhjustab temperatuuri kõikumine. 	–
		<ul style="list-style-type: none"> Küttefunktsiooni ajal võib seadmest kosta aeg-ajalt sisisevat heli. See on tingitud automaatsest jäätõrjefunktsioonist. 	9
	Lõhnad	<ul style="list-style-type: none"> Sisesektsioonist võib imbuda ruumi mõningast lõhna. Seda lõhna põhjustavad kliimaseadmesse sisseimetus ruumi lõhnad (mööbel, tubakas jne.). 	–
	Seadmest immitseb udu või auru	<ul style="list-style-type: none"> Jahutusfunktsiooni ajal võib sisesektsioonist immitseda veidi auru. Seda põhjustab ruumi õhu ootamatu jahtumine tänu kliimaseadme tulevale õhuvoolule, mis põhjustab kondensaati ja auru. 	–
		<ul style="list-style-type: none"> Kütterežiimil võib välissektsiooni ventilaator seiskuda ja välissektsioonist võib tõusta auru. Seda põhjustab automaatne jäätõrjefunktsioon. 	9
	Õhuvool katkeb	<ul style="list-style-type: none"> Kui kütterežiim käivitub, pöörleb ventilaator ajutiselt väga aeglaselt, et seadme sees olevad komponendid jõuaksid üles soojeneda. Kui kütterežiimil tõuseb ruumitemperatuur termostaadiga seadistatud temperatuurist kõrgemale, siis välissektsioon seiskub ja sisesektsiooni ventilaator töötab väga aeglasel kiirusel. Kui te soovite ruumi veelgi soojemaks kütta, valige termostaadiga kõrgem temperatuur. 	–
		<ul style="list-style-type: none"> Kütterežiimil seiskub seade ajutiselt (2 kuni 16 minutiks), kui sisse lülitub automaatne jäätõrjefunktsioon. Automaatse jäätõrjefunktsiooni lülitumisel ilmub kaugjuhtimispuldi kuvarile sümbol . 	9
		<ul style="list-style-type: none"> Ventilaator võib pöörelda aeglaselt ka siis, kui kliimaseade ruumitemperatuuri kontrollib. 	–
		<ul style="list-style-type: none"> Automaatrežiimil pöörleb ventilaator väga aeglaselt. 	–
<ul style="list-style-type: none"> Kui tegemist on multi-tüüpi seadmega ja erinevad sektsioonid töötavad erineval režiimil nagu allpool on näidatud, seiskuvad hiljem töötnud seadmed ja seiskunud sisesektsioonide kuvarile ilmub sümbol . Kütterežiim ja jahutusrežiim (või kuivatusrežiim)Kütterežiim ja ventilaatori režiim 		10	

RIKETE OTSIMINE

	Sümptom	Rike	Vt. lk
NORMAAL-FUNKTSIOON	Välissektsioonist immitseb vett	<ul style="list-style-type: none"> Kütterežiimil võib välissektsioonist immitseda automaatse jäätõrjefunktsiooni ajal veidi vett. 	9
	 temperatuurianduri näit kaugjuhtimispuldil vilgub	<ul style="list-style-type: none"> See võib tähendada ruumi temperatuurianduri riket. Pidage nõu volitatud hooldusfirmaga. 	–

	Sümptom	Kontrollitavad sõlmed	Vt. lk
KONTROLLIGE VEEL KORD	Ei lülitu üldse sisse	<ul style="list-style-type: none"> Kas on toimunud voolukatkestus? Kas sulavkaitse on läbi põlenud või on rakendunud kaitselüliti? 	–
		<ul style="list-style-type: none"> Kas taimer töötab? 	5 kuni 7
	Puudulik jahutus- või küttesefekt	<ul style="list-style-type: none"> Kas õhufilter on määrdunud? Kas kliimaseadme sissetõmbevõre või puhur on ummistunud? Kas te olete ruumitemperatuuri õigesti seadistanud (termostaat)? Kas mõni uks või aken on lahti? Kui tegemist on jahutamisega, siis kas aknast paistab sisse ere päike? (Tõmmake kardinad ette.) Kui tegemist on jahutamisega, siis kas ruumis on kütteseadmeid või arvuteid või kas ruumis on liiga palju inimesi? 	–

Kui te pole ka kontrollimise tulemusel probleeme kõrvaldada suutnud või kui te tunnete põlemislõhna, lülitage seade viivitamatult välja, katkestage pealülitist toitevool ja pidage nõu volitatud hooldusfirmaga.

